

# TWOJE ZDROWIE NASZYM PRIORYTETEM

Katalog mebli i akcesoriów ergonomicznych



**Fellowes**

# JESTEŚMY FELLOWES

Od ponad 100 lat Fellowes® pomaga ludziom być lepszymi w pracy. **Bardziej produktywnymi, wydajnymi, zadowolonymi i zdrowszymi.**

## Na czym nam zależy?

Jesteśmy rodziną Fellowes. Uważamy, że miejsce pracy powinno być optymalnym środowiskiem do konkretnych zadań. Łączy nas stuletnie zaangażowanie w tworzenie rozwiązań przeznaczonych na stanowiska pracy, które zawiera w sobie troskę oraz szacunek i wierzymy, że dzięki odpowiednim narzędziom, każdy ma możliwość pełnego wykorzystania swojego potencjału.

**Wszystko, co nosi nazwę Fellowes, to obietnica jakości, wydajności, innowacyjności i doskonałej obsługi klienta.**



## Odkryj zdrowsze miejsce pracy

Tylko Fellowes oferuje kompleksowe rozwiązania wspierające dobre samopoczucie dzięki innowacyjnym projektom, które łączą w sobie funkcjonalność, wydajność i estetykę, umożliwiając jednocześnie bezproblemową integrację w miejscu pracy.

## Pomoc ludziom w byciu lepszymi

W Fellowes jesteśmy zaangażowani w dostarczanie intuicyjnych, jakościowych, ergonomicznych i dynamicznych rozwiązań w zakresie przestrzeni roboczej, które pozwolą Ci stać się lepszym - takim jakim chciałbyś być! Pracuj lepiej. Czuj się lepiej.

## Większa produktywność

**Fellowes dokłada wszelkich starań, aby Twoje stanowisko pracy było bardziej dynamiczne, wygodne i wydajne.**

## Większa wydajność

**Nasze produkty zwiększają wydajność i bezproblemowo integrują się ze stanowiskiem pracy.**

## Zadowolenie

**Bądź lepszym! Nasze produkty umożliwią Ci wyjście poza zwykłą pracę.**

## Zdrowie

**Wierzymy, że sprzęt biurowy powinien nie tylko poprawiać wydajność, ale również stan zdrowia.**

# TWOJE ZDROWIE NASZYM PRIORYTETEM

Fellowes to światowy lider w dostarczaniu zdrowych rozwiązań w miejscu pracy. Nasza misja jest jasna: dbać o dobre samopoczucie każdego pracownika, jednocześnie dbając o to, aby środowisko biurowe było jak najbardziej zdrowe i produktywne. Za każdym razem, gdy siedzisz przy biurku, Twoje zdrowie ma dla nas znaczenie. Poprzez poprawę postawy i ruchu w pracy, nasze produkty pomagają zapobiegać problemom zdrowotnym i poprawiają wydajność. I to jest coś, z czym każdy powinien czuć się dobrze.

Koncepcja 4 Stref™ Fellowes to kompletny przewodnik, który - krok po kroku - wskazuje główne obszary ergonomii stanowiska pracy ułatwiając wybór właściwych rozwiązań dla wszystkich potrzeb, jednocześnie poprawiając zdrowie, komfort i wydajność pracowników.

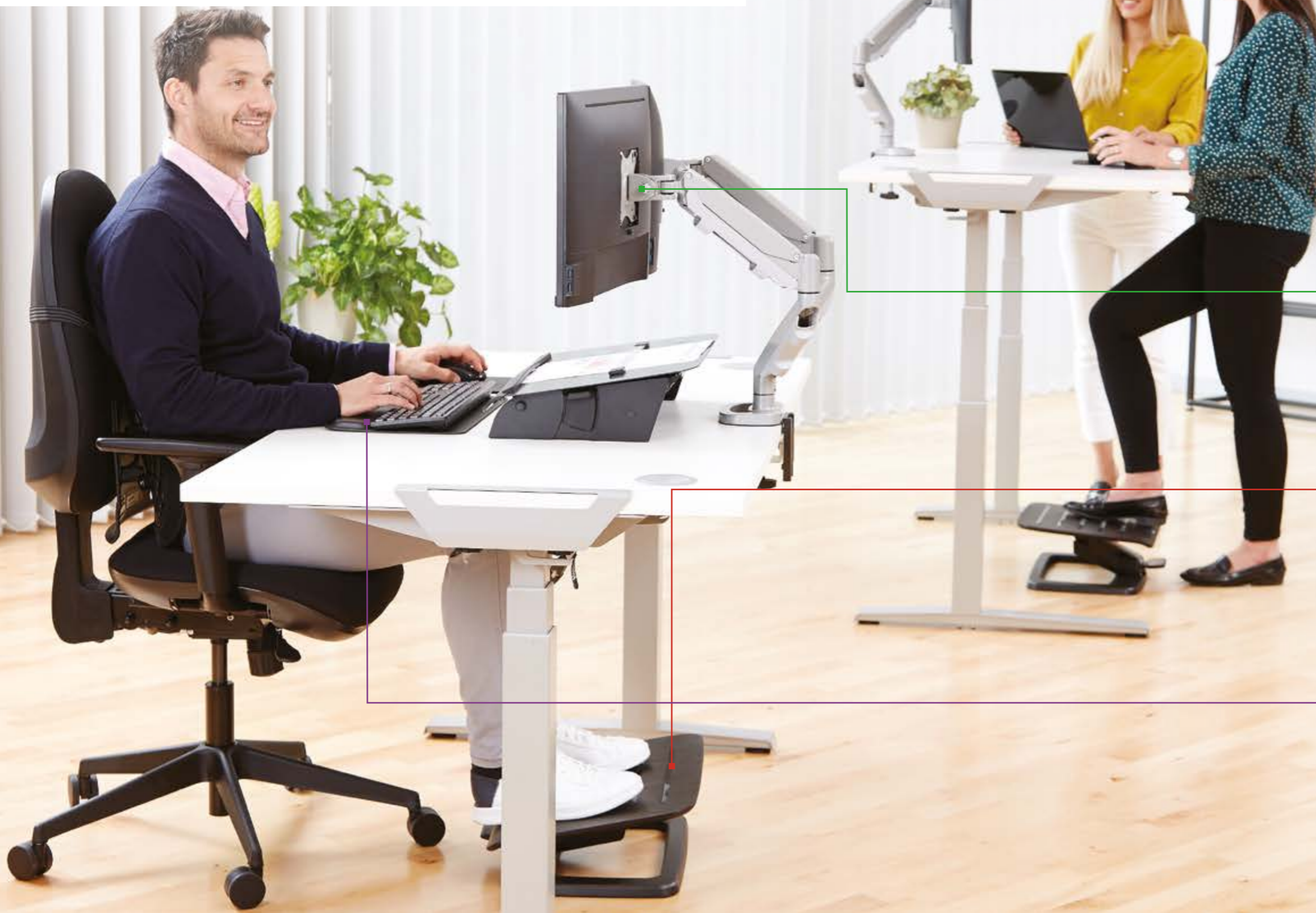

## OGRANICZ bezczynność

**Wprowadź ruch.**  
Regularne zmiany pozycji w pracy pomagają poczuć się i pracować lepiej.

## ULŹYJ swojej szyi

**Poczuj się komfortowo..**  
Upewnij się, że Twoje oczy znajdują się na wysokości górnej krawędzi ekranu.

## ZAPOBIEGAJ napięciu pleców

**Sprawdź swoją postawę.**  
Podparcie pod plecy i stopy może pomóc w osiągnięciu lepszej pozycji przy pracy.

## UNIKAJ ucisku nadgarstka

**Pomóż swoim nadgarstkom.**  
Trzymaj przedramiona równoległe do blatu biurka i nadgarstków w neutralnej pozycji.

## Przedsiębiorstwa inwestują w rozwiązania w zakresie zdrowia i dobrego samopoczucia

**Badania przeprowadzone niedawno w całej Europie (2019 r.) podkreślają znaczenie tego tematu i tego, jak rozwija się rynek europejski.**

### Firmy szukają sposobów, aby:

- Przyciągnąć i zatrzymać u siebie talenty.
- Zmniejszyć absencję i liczbę dni chorobowych.
- Poprawić wydajność i produktywność pracowników.
- Przestrzegać europejskich przepisów BHP.

### Główne wspólne czynniki wpływające na zakupy związane ze zdrowiem i dobrym samopoczuciem to:

- Specjalne życzenia pracowników.
- Przeprojektowanie/remont biura.
- Dodatek budżetowy.

## Priorytetem jest zdrowie i dobre samopoczucie pracowników

### Dlaczego warto rozważyć sprzedaż ergonomicznych akcesoriów?

- Wzbogacenie oferty mebli o akcesoria ergonomiczne wpłynie na zwiększenie sprzedaży w Twojej firmie.
- Zróżnicowanie oferty zapewni Twoim klientom wartość dodaną w zakresie zdrowia i dobrego samopoczucia.
- Nasze dodatki w postaci akcesoriów mogą pomóc w uzyskaniu lepszych marż w Twoich projektach.

### Zapewniamy wszystko, czego potrzebujesz do udanej sprzedaży w tym obszarze.

*Nasze* rozwiązania  
*Nasze* wsparcie marketingowe i inicjatywy sprzedażowe  
*Naszą* doskonałą obsługę  
*Naszą* dostępność produktów

Decydenci oczekują, że w przyszłym roku kupią nawet o 30% więcej produktów związanych z ochroną zdrowia i dobrym samopoczuciem.\*

\* Źródło: European Persona Research (2019)



## Biurko z regulacją wysokości Levado™

Zachęć pracowników przy biurkach, aby bez wysiłku włączyli ruch do swojej pracy. Połącz tę główną korzyść z wieloma inteligentnymi funkcjami, a zagwarantujesz doskonałą inwestycję dla swojej organizacji.



Maksymalna wysokość: 1257 mm\*

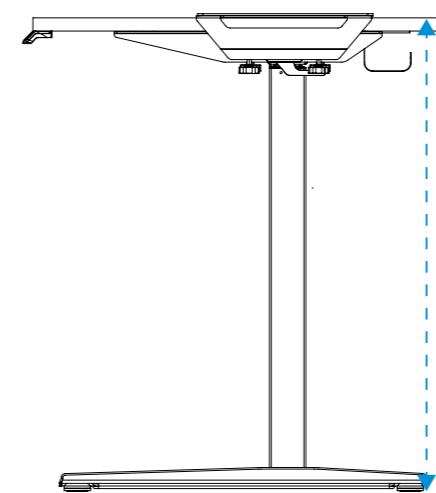

Minimalna wysokość: 640 mm\*

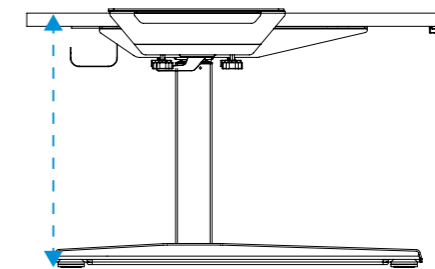

\* Łącznie z blatem o grubości 25 mm.



Produkt otrzymał nagrodę Ergonomics Excellence Award przyznawaną przez FIRA International

Nagroda jest wyrazem uznania dla wyróżniających się pod względem ergonomii produktów, z naciskiem na te, które mogą poprawić wydajność, produktywność i dobre samopoczucie użytkowników.

Przetestowane przez FIRA International Ltd. pod kątem zgodności z wymogami ergonomii określonymi w europejskim prawodawstwie dotyczącym zdrowia i bezpieczeństwa: EN ISO 9241-5.



**Regulacja rozstawienia nóg**  
Regulacja w 90 sekund.  
Oszczędność czasu i pieniędzy dzięki opatentowanemu systemowi SwiftLok™. Wystarczy rozłożyć nogi i zablokować je w danym miejscu.



**Elastyczność**  
Wybierz pomiędzy beznarzędziowymi zaciskami Versatop™ - pasującymi do naszych blatów albo wykorzystaj swój blat. Regulowane mocowanie pasuje do blatów o różnej grubości.



**Intuicyjne sterowanie**  
Łatwa zmiana z pozycji siedzącej na stojącą, w tym 4 ustawienia pamięci.



Baza do biurka z regulowaną wysokością Levado™ (srebrna)



Srebrna: 9708601



Baza do biurka z regulowaną wysokością Levado™ (biała)



Biała: 9747001

## Stanowisko do pracy Sit-Stand Lotus™ RT

Stacja robocza, które jest równie dynamiczna jak Ty. Unikalna konstrukcja, która łączy w sobie zalety ramienia do monitora i stanowiska pracy w pozycji siedzącej lub stojącej, została starannie zaprojektowana pod kątem elastyczności i pracy zespołowej.

**Poręczna i schludna przestrzeń robocza z możliwością bezproblemowego zagospodarowania pod wszelkie niezbędne akcesoria.**  
Dwustopniowa konstrukcja pomaga trzymać wszystkie niezbędne akcesoria pod ręką i wspiera pracę z dokumentami, a także ułatwia swobodny dostęp urządzeń do gniazd zasilających urządzenia.



**Minimalna wysokość:**  
432 mm do powierzchni platformy

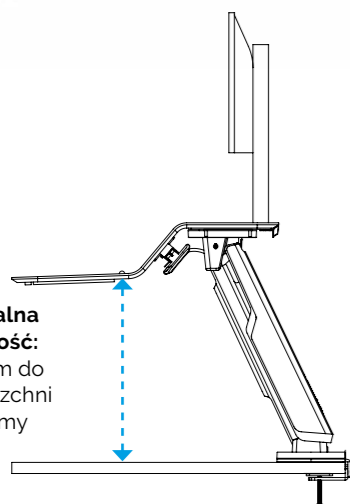

Stanowisko do pracy Sit-Stand Lotus™ RT (na 2 monitory)



Stanowisko do pracy Sit-Stand Lotus™ RT (na 1 monitor)

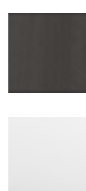

Czarne: 8081601

Białe: 8081801

Czarne: 8081501

Białe: 8081701



Przetestowane przez FIRA International Ltd. pod kątem zgodności z wymogami ergonomii określonymi w europejskim prawodawstwie dotyczącym zdrowia i bezpieczeństwa: EN ISO 9241-5

## Stanowiska do pracy Sit-Stand Lotus™ i Lotus™ DX

**Łatwe w użyciu oraz regulacji i zaprojektowane tak, aby były równie elastyczne jak Ty.**

Nasza nagradzana gama produktów jest idealnym rozwiązaniem, aby przekształcić standardowe biurko w aktywne stanowisko pracy.



Lotus™ DX

PROTECTION THAT LIVES ON  
**MICROBAN®**

**Utrzymuje czystość na stanowisku pracy dzięki wbudowanej antybakteryjnej powłoce Microban®.**

**Wbudowana łączność.**  
Łatwe ładowanie urządzeń dzięki 2 portom ładowania USB i ładowaniu bezprzewodowemu dla urządzeń mobilnych z funkcją Qi.

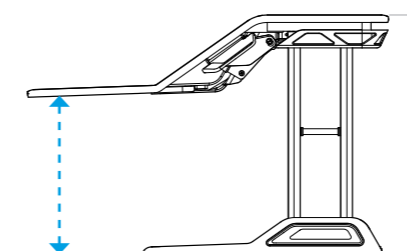

**Minimalna wysokość:**  
442 mm do powierzchni platformy



Przetestowane przez FIRA International Ltd. pod kątem zgodności z wymogami ergonomii określonymi w europejskim prawodawstwie dotyczącym zdrowia i bezpieczeństwa: EN ISO 9241-5

**Smooth Lift TECHNOLOGY™**

**Płynna i bezwysiłkowa regulacja**  
Bezproblemowa zmiana pozycji dzięki opatentowanej technologii Smooth Lift Technology™.



Stanowisko do pracy Sit-Stand Lotus™ DX



Stanowisko do pracy Sit-Stand Lotus™



Czarne: 8081001

Białe: 8081101

Czarne: 0007901

Białe: 0009901

## Akcesoria do stanowisk Sit-Stand™

**Specjalnie zaprojektowane, aby zachęcić do dobrej postawy i powiększyć przestrzeń roboczą.**

Oferujemy szeroką gamę akcesoriów Sit-Stand™, które są uzupełnieniem naszych biurk z regulacją wysokości i stanowisk do pracy siedząco-stojącej Sit-Stand™.



### Ramiona na monitory do stanowisk Sit-Stand™

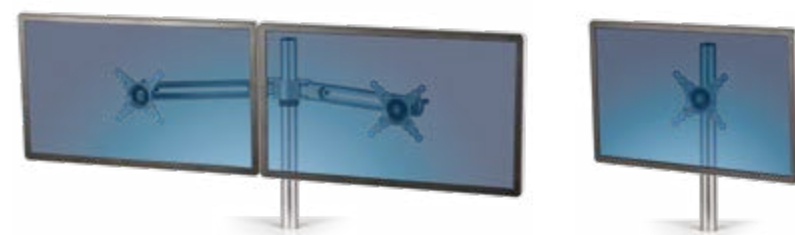

Podnieś monitory do optymalnej wysokości, aby zapobiec obciążeniu szyi i zwolnić cenną przestrzeń roboczą. Do stosowania wyłącznie z ze stanowiskami Sit-Stand Lotus™ i Sit-Stand Lotus™ DX.

Ramię na 2 monitory

Ramię na 1 monitor



8042901

8042801

### Maty do pracy stojącej ActiveFusion™

Zapobiegaj zmęczeniu nóg w pozycji stojącej, zachęcając do subtelnych ruchów i przesunięcia ciężaru ciała. Unikalna, kaskadowa konstrukcja zachęca do zmiany pozycji stóp i rozciągnięcia mięśni.

8707101



### Szybkie ładowarki bezprzewodowe

Szybka i wydajna ładowarka bezprzewodowa z systemem ładowania indukcyjnego Qi™ z dodatkowym portem USB.

9816001 EU



### Organizator kabli CableZip™

Skutecznie porządkuje przewody i kable, aby zlikwidować bałagan i uniknąć ryzyka potknięcia się.



9929801



9929901



99439



## RAMIONA NA MONITORY

**Umieść monitor na odpowiedniej wysokości, aby poprawić ergonomię pracy z ramionami na monitory Fellowes.** Ramiona na monitory pomagają cieszyć się zdrową pozycją i znacznie bardziej produktywnym miejscem pracy. Umożliwiają one łatwe przesuwanie ekranu na odpowiednią wysokość i pod odpowiednim kątem, zmniejszając w ten sposób obciążenie pleców, szyi i oczu.

Rozwiń pracę zespołową dzięki możliwości szybkiego i łatwego współdzielenia ekranu. Pomaga również w łatwej regulacji, gdy biurka są używane przez wielu użytkowników.

## Ramiona na monitory Tallo™

Wybierz konfigurację odpowiadającą Twoim potrzebom, spośród kombinacji ramienia stałego lub ze sprężyną gazową. Stałe ramiona zapewniają dodatkowy zasięg i ruch, a także są ekonomicznym rozwiązaniem tam, gdzie nie jest wymagana regularna zmiana wysokości. Ramiona na sprężynie gazowej zapewniają bezproblemową regulację wysokości, idealną do pracy indywidualnej, na bieżąco i pracy zespołowej.

Szyny pozwalają zwiększyć rozmiar ekranów, jednocześnie umożliwiając bezproblemowe umieszczanie ekranów obok siebie. Pomaga to zaoszczędzić miejsce na biurku i zachować ergonomiczną pozycję w czasie pracy.

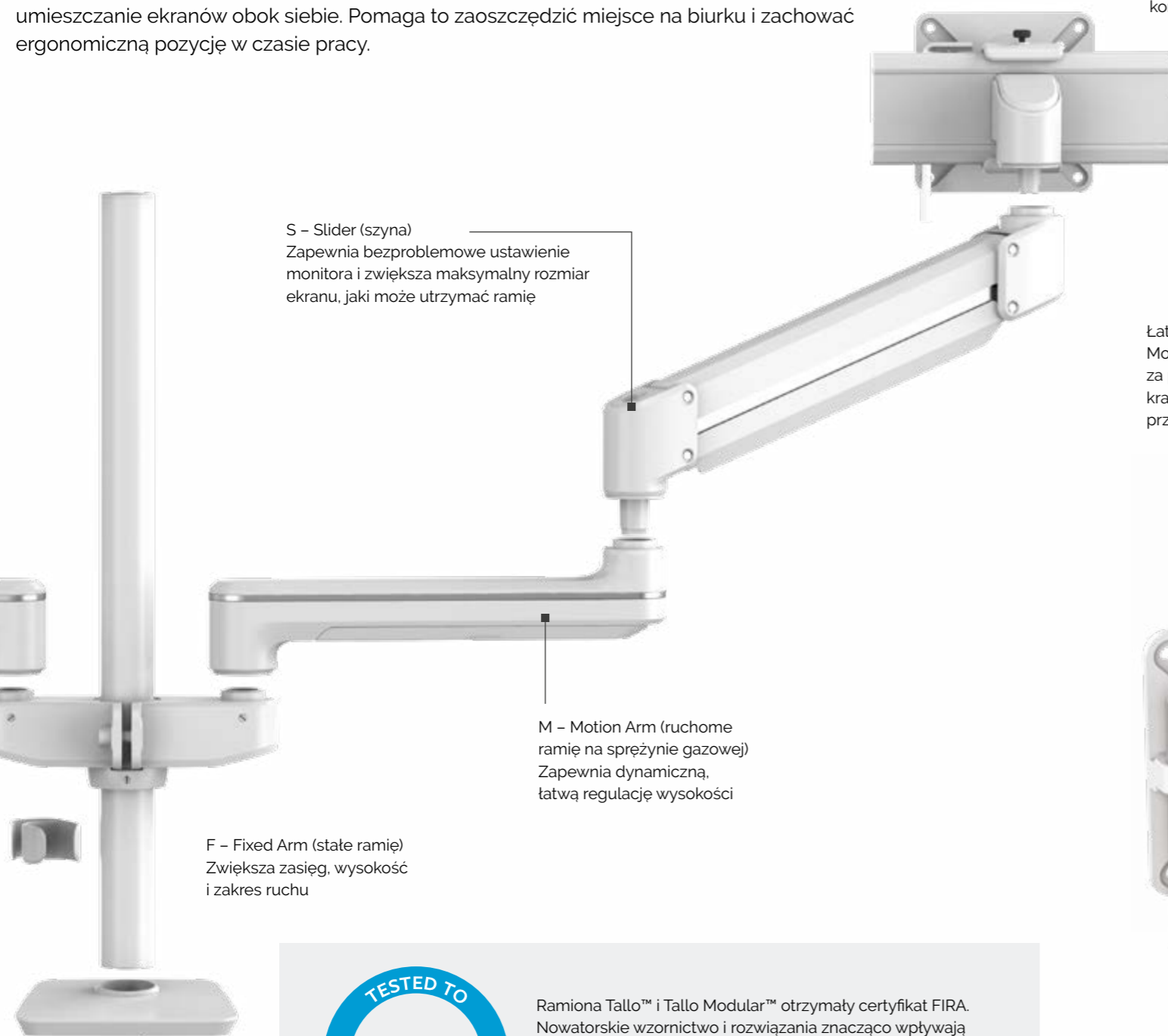

S - Slider (szyna)  
Zapewnia bezproblemowe ustawienie monitora i zwiększa maksymalny rozmiar ekranu, jaki może utrzymać ramię

M - Motion Arm (ruchome ramię na sprężynie gazowej)  
Zapewnia dynamiczną, łatwą regulację wysokości

F - Fixed Arm (stałe ramię)  
Zwiększa zasięg, wysokość i zakres ruchu



Ramiona Tallo™ i Tallo Modular™ otrzymały certyfikat FIRA. Nowatorskie wzornictwo i rozwiązania znacząco wpływają na poprawę zdrowia i komfortu pracy. FIRA jest organizacją ergonomiczną, która działa od 1949 roku. Organizacja ta rozwinęła wiele metod i form testowania mebli i akcesoriów. Jej akredytacja gwarantuje, iż dany produkt spełnia wszelkie standardy ergonomii.



reddot winner 2022

Ramiona na monitory z serii Tallo™ / Tallo Modular™ od Fellowes otrzymały prestiżową nagrodę Red Dot Award w kategorii Product Design 2022. Międzynarodowe jury nagrodziło ich wyjątkowe, innowacyjne wzornictwo. Red Dot Design Award to jeden z najbardziej cenionych międzynarodowych konkursów w dziedzinie projektowania produktów, komunikacji i koncepcji projektowych.

Łatwe mocowanie  
Możliwość montażu za pomocą zacisku do krawędzi biurka lub w przelotce w blacie.

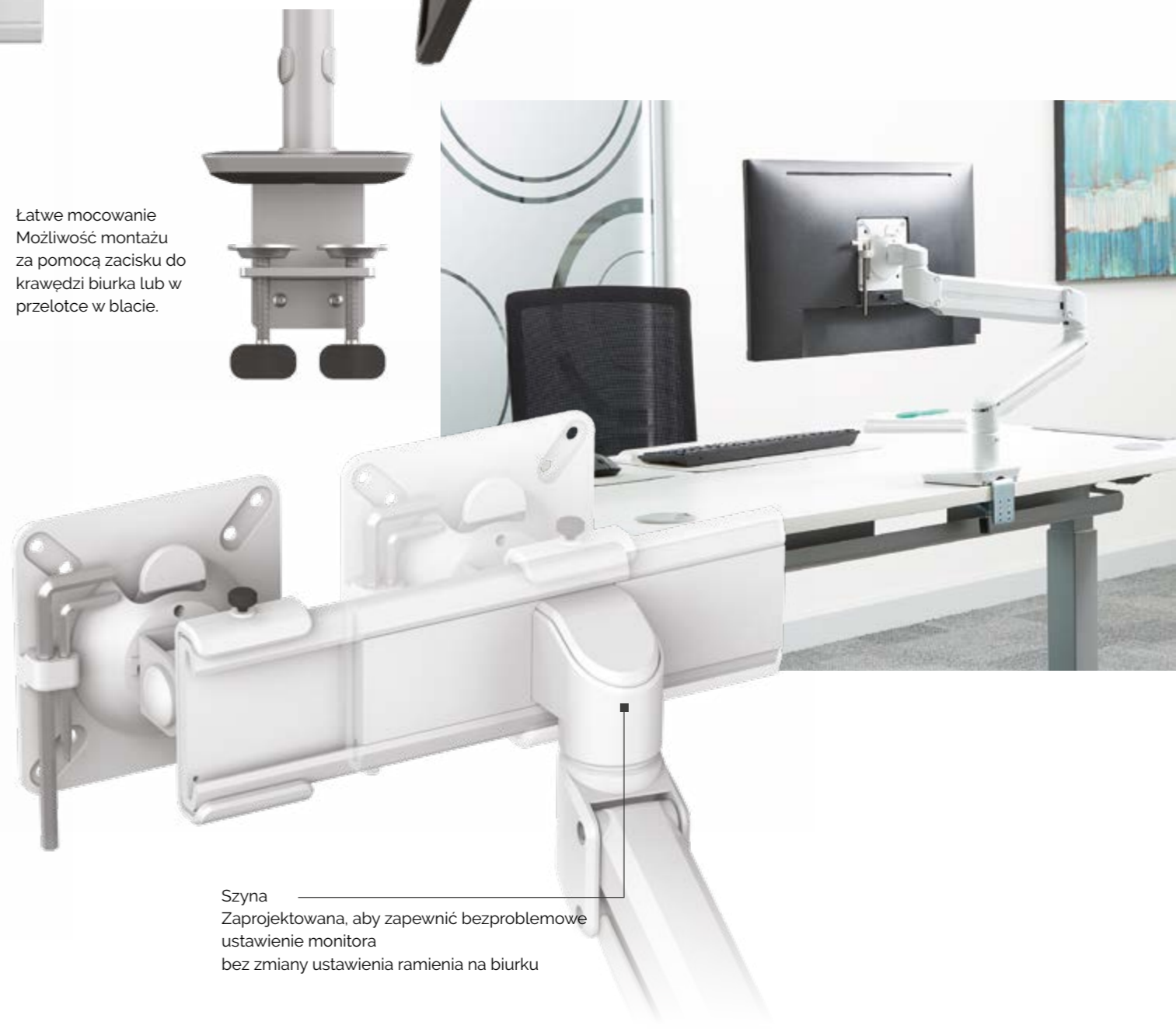

Szyna  
Zaprojektowana, aby zapewnić bezproblemowe ustawienie monitora bez zmiany ustawienia ramienia na biurku

## Wiele dostępnych konfiguracji

Przemysłana konstrukcja i wbudowane funkcjonalności ramion na monitory Tallo™ zapewniają najwyższy komfort użytkownika. Znajdź najlepsze rozwiązanie dla swojego miejsca pracy z szerokiej gamy konfiguracji i kolorów.

<b>Ramię Tallo™ na 1 monitor</b>	<b>Ramię Tallo™ na 2 monitory</b>	<b>Kompaktowe ramię Tallo™ na 2 monitory</b>	
Czarne: 8614301	Czarne: 8614401	Czarne: 8614501	
Srebrne: 8613001	Srebrne: 8613101	Srebrne: 8613201	
Białe: 8614601	Białe: 8614701	Białe: 8614801	
<b>Tallo Modular™ 1F</b>	<b>Tallo Modular™ 1FF</b>	<b>Tallo Modular™ 1M</b>	<b>Tallo Modular™ 1FM</b>
Czarne: 8614901	Czarne: 8615001	Czarne: 8615201	Czarne: 8615101
Srebrne: 8613301	Srebrne: 8613401	Srebrne: 8613601	Srebrne: 8613501
Białe: 8615901	Białe: 8616001	Białe: 8616201	Białe: 8616101
<b>Tallo Modular™ 2FS</b>	<b>Tallo Modular™ 2FFS</b>	<b>Tallo Modular™ 2MS</b>	<b>Tallo Modular™ 2FMS</b>
Czarne: 8615301	Czarne: 8615401	Czarne: 8615601	Czarne: 8615501
Srebrne: 8613701	Srebrne: 8613801	Srebrne: 8614001	Srebrne: 8613901
Białe: 8616301	Białe: 8616401	Białe: 8616601	Białe: 8616501
	<b>Tallo Modular™ 3FFS</b>	<b>Tallo Modular™ 3FMS</b>	
	Czarne: 8615701	Czarne: 8615801	
	Srebrne: 8614101	Srebrne: 8614201	
	Białe: 8616701	Białe: 8616801	

Jak odczytać nazwę danego ramienia?

Ilość i rodzaj segmentów  
F - stałe / M - ruchome gazowe

**3 F M S**

Ilość monitorów      Szyna



## Ładowarka indukcyjna Tallo™

Utrzymaj zawsze wysoki poziom baterii dzięki łatwo dostępnej bazie ładującej zaprojektowanej tak, aby bezproblemowo zintegrowała się ze wszystkimi ramionami do monitorów z serii Tallo™ i Tallo Modular™. Zawiera nakładkę do bezprzewodowego ładowania Qi i łatwo dostępne porty USB do szybkiego ładowania.



- Czarne: 7503001
- Srebrne: 7503401
- Białe: 7502601

## Ramiona na monitory Rising™

Ramiona Rising™ to połączenie piękna, nowoczesnego wzornictwa i unikalnych funkcji. To ramiona, które zapewnią nie tylko komfort pracy, ale i staną się unikalnym elementem zdobiącym przestrzeń. Wybierz motyw odpowiadający Twojemu stylowi spośród bogatej oferty kolorystycznej: klasycznej bazującej na połączeniach bieli, czerni i srebrzystej platyny, najbogatszej w najmodniejsze kolory In-Trend oraz Premium, łączącej błyszczące i matowe powierzchnie z unikalnymi kolorami metalicznymi.



**Najwyższa elastyczność**  
Ramiona Rising™ zostały wyposażone w system RotationStop™ — rewolucyjną funkcję, która umożliwia obrót monitora między 14 punktami. Dzięki RotationStop™ możesz bezpiecznie poruszać monitorem utrzymując pełną kontrolę nad jego położeniem.

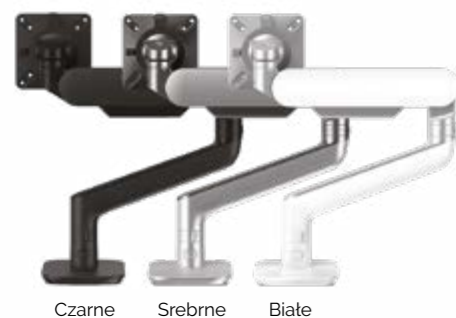

Czarne Srebrne Białe



Lazur Niebieskoszary Gwiezdny Szatwia pył

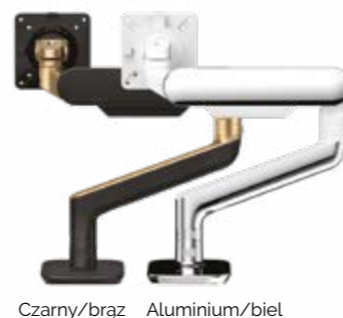

Czarny/brąz Aluminium/biel

**KROK 3**

**KROK 2**

**KROK 1**

**Przedstawiamy SnapKinect™**  
Tradycyjne ramiona do monitorów wymagają narzędzi montażowych i przeczytania długich instrukcji do prawidłowej instalacji.

Dzięki systemowi SnapKinect™ bazującemu na łączeniu ze sobą modułów „na klik” zastosowanemu w ramionach Rising™, w 3 prostych krokach złożysz i zamontujesz swoje ramię.



Nawet najprostsze udogodnienia mogą mieć znaczący wpływ na naszą pracę i komfort. Ramiona Rising™ są wyposażone w intuicyjną regulację pozwalającą na zmianę położenia monitora za dotknięciem palca. Niezależnie czy wolisz stać czy siedzieć, dzielisz swój ekran czy skupiasz się na pracy, każdą pozycję dopasujesz z łatwością za dotknięciem palca.



**Bezproblemowy montaż  
- wiele możliwości konfiguracji**

Rising™ to innowacyjny projekt pod względem ergonomii i możliwości dopasowania do aktualnych potrzeb. Ramiona łatwo dopasowują się do użytkownika, wprowadzając elastyczność i tworząc inspirujące stanowisko pracy.



**Z myślą o trwałości**

Wysokiej jakości materiały i przemyślana konstrukcja ramion na monitory Rising™ sprawia, że są one wytrzymałe i niezawodne. Zaprojektowane zgodnie z wiodącymi w branży standardami jakości, zbudowane z wykorzystaniem odlewanych części z aluminium, aby zapewnić długie, bezproblemowe lata użytkowania. Ich trwałość potwierdza 15-letnia gwarancja.

**Możliwe konfiguracje**

Ramiona Rising™ to możliwość wyboru odpowiedniego rozwiązania spośród wielu dostępnych konfiguracji. To więcej elastyczności w miejscu pracy. Umożliwiają szeroki zakres regulacji 1, 2 lub 3 monitorów o rozmiarze nawet do 72" (w zależności od modelu) wraz z różnymi zakresami zmiany wysokości i odległości, aby dopasować się do Twoich unikalnych potrzeb.



RISING



RISING 2



EX 1F



EX 1M



EX 1FF



EX 1FM



EX 2FS



EX 2MS



EX 2FFS

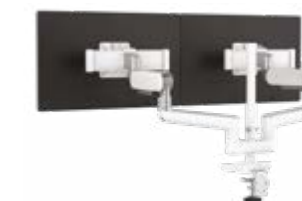

EX 2FMS



EX 3FFS

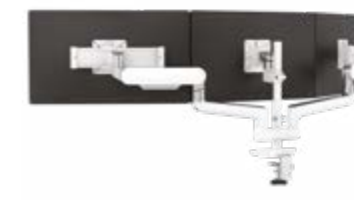

EX 3FMS

# Ramiona na monitory Eppa™

## Zaprojektowane dla Ciebie i Twojego sposobu pracy.

Ramiona na monitory Eppa™ zostały zaprojektowane w celu ułatwienia idealnego pozycjonowania ekranu, idealnego do pracy i współpracy. Dzięki płynnej i bezwysiłkowej regulacji oraz stylowemu i minimalistycznemu wzornictwu, ramiona na monitory Eppa™ doskonale komponują się z każdym miejscem pracy.

### Bezwysiłkowa regulacja

Idealne do pracy indywidualnej i zespołowej.

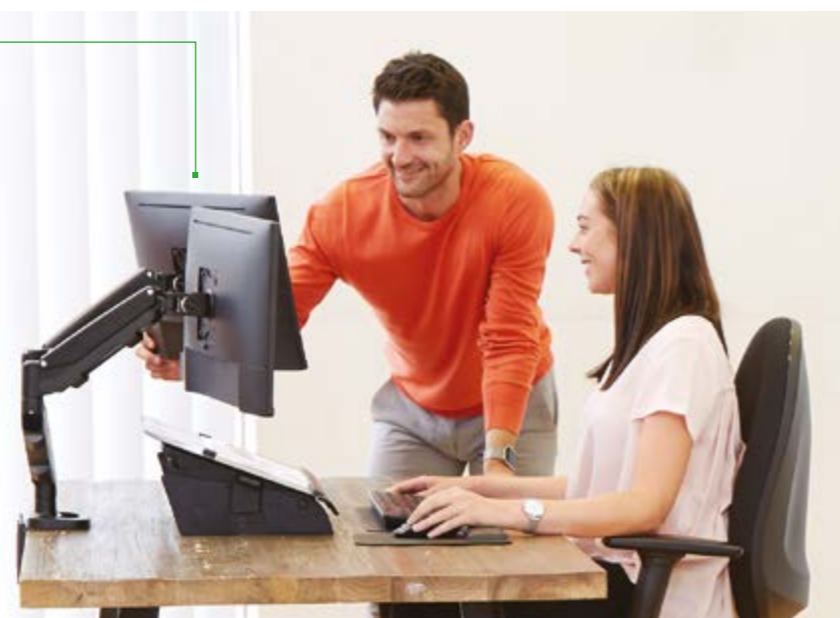

**Zachowaj wolne od bałaganu stanowisko pracy**  
Intuicyjne zarządzanie okablowaniem.



**Pasujące do każdego otoczenia**  
Dostępne w 3 różnych kolorach.





### Minimalistyczne i stylowe

Ramiona na monitory Eppa™ łączą ergonomię z nowoczesnym wzornictwem.

Ramiona na 2 przeciwległe monitory Eppa™ z łatwością zamieniają jedno stanowisko pracy w dwa usytuowane naprzeciw siebie.



Ramię na 1 monitor Eppa™

-  Czarne: 9683101
-  Srebrne: 9683001
-  Białe: 9683201



Ramię na 2 monitory Eppa™ (obok siebie)

-  Czarne: 9683401
-  Srebrne: 9683301
-  Białe: 9683501

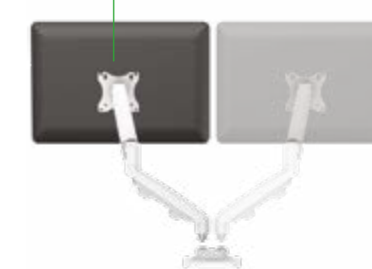

Ramię na 2 monitory Eppa™ (przeciwległe)

-  Czarne: 9683601
-  Srebrne: 9683701
-  Białe: 9683801



Przetestowane przez FIRA International Ltd. pod kątem zgodności z wymogami ergonomii określonymi w europejskim prawodawstwie dotyczącym zdrowia i bezpieczeństwa: EN ISO 9241-5



## Ramiona na monitory Platinum Series™

### Wyświetlanie w inny sposób.

Ciesz się zdrowszą pozycją roboczą i zwiększoną produktywnością dzięki ramionom na monitory Platinum Series™.



**Idealne rozwiązanie do współdzielonych biur**  
Bezwybitkowa regulacja monitora – idealna do pracy zespołowej lub współdzielenia ekranu monitora.

Różnorodne konfiguracje spełniające wymagania wszystkich użytkowników: pojedyncze, podwójne, potrójne i opcjonalne dla użytkowników laptopów.



Ramię na 1 monitor Platinum Series™

Czarne: 8043301

Ramię na 2 monitory (obok siebie) Platinum Series™

Czarne: 8042501

Ramię na 2 monitory (w ustawieniu pionowym) Platinum Series™

Czarne: 8043401

Ramię na 3 monitory Platinum Series™

Czarne: 8042601

Baza na laptop do ramion Platinum Series™

Czarne: 8044101



Przetestowane przez FIRA International Ltd. pod kątem zgodności z wymogami ergonomii określonymi w europejskim prawodawstwie dotyczącym zdrowia i bezpieczeństwa: EN ISO 9241-5

**Łatwy montaż**  
W zależności od konfiguracji należy użyć opcji przelotki (oczka) lub zacisku.



**Wbudowane porty USB 3.0**  
umożliwiające ładowanie lub transmisję danych, co ułatwia połączenie ulubionych urządzeń peryferyjnych.



**Zachowaj wolne od bałaganu stanowisko pracy**  
z intuicyjnym zarządzaniem okablowaniem.





## PRODUKTY **ERGONOMICZNE**

Na stan naszego zdrowia i ogólnego samopoczucia ma wpływ zarówno nasze stanowisko pracy oraz to, jak długo w ciągu całego dnia siedzimy i jak spędzamy nasz czas wolny. Jadąc do pracy samochodem, spędzając czas wolny w domu przed telewizorem czy komputerem, zwiększamy czas naszego siedzenia. Ważne jest więc nie tylko ile czasu spędzamy siedząc w pracy ale także ile dodatkowo siedzimy po pracy, jak się odżywiamy, czy uprawiamy sport, czy dużo przebywamy na świeżym powietrzu. Ogromne znaczenie ma też jakość powietrza, którym oddychamy wewnątrz pomieszczeń biurowych, jak i w domu. Dzięki zastosowaniu ergonomii na naszym stanowisku pracy jesteśmy w stanie poprawić jakość naszego życia przez prawie 1/3 doby oraz znacznie zmniejszyć wpływ siedzącego trybu pracy na nasze zdrowie.

## Breyta™ akcesoria ergonomiczne

Seria zaprojektowane z myślą o komforcie, zmianach środowiska pracy i łatwości użytkowania. Zastosowane materiały i wzornictwo pozwalają na ich długotrwałe użytkowanie potwierdzone 5-letnią gwarancją. Dbamy o środowisko naturalne. Zarówno opakowania, jak i same produkty nadają się w 100% do ponownego przetworzenia. Oferują nowoczesny design i promują zrównoważony rozwój.



**W 100% nadające się do ponownego przetworzenia**

Wszystkie produkty Breyta™ są wykonane w 100% z materiałów nadających się do recyklingu.



**5 lat gwarancji**

Wszystkie produkty Breyta™ są objęte rozszerzoną 5-letnią gwarancją.



**Ergonomiczne i w pełni regulowane**

Wszystkie produkty Breyta™ posiadają pełną regulację zapewniając komfort pracy. Produkty zostały przetestowane przez FIRA, która potwierdza spełnienie wymagań dotyczących produktów ergonomicznych określonych w europejskich przepisach dotyczących zdrowia i bezpieczeństwa: EN ISO 9241-5.



**Podstawa na laptop Breyta™**

Rozkładane przednie nóżki zapewniają możliwość szybkiego i łatwego wyboru aż 12 ustawień wysokości. Składana na płasko dla kompaktowego, łatwego przechowywania lub transportu, idealna do elastycznej pracy w różnych miejscach.

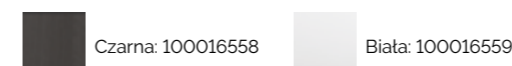

**Podstawa pod monitor Breyta™**

Kompaktowa konstrukcja, którą można łatwo przemieścić, ustawić, regulować i przechowywać. Idealna do hybrydowych środowisk pracy.

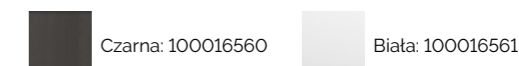

**2 w 1 Walizka / podstawa na laptop Breyta™**

Dwa produkty w jednym - zamykana walizka do przechowywania /przenoszenia oraz wbudowana podstawa na laptopa. Przenośna, łatwa w konfiguracji, regulacji i przechowywaniu - idealna do przestrzeni co-workingowych.

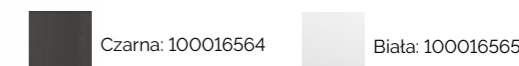

**Podnóżek Breyta™**

Duża, stabilna platforma zapewniająca wygodne ułożenie stóp. Możliwość kotłowania (opcja) zwiększa zakres ruchu i poprawia krążenie. Kompaktowa konstrukcja, którą można łatwo przemieścić, ustawić, regulować i przechowywać - idealna do pracy hybrydowej.



## Podstawy pod monitory

### Pomagają zmniejszyć obciążenie szyi i karku.

Podnieś ekran monitora do poziomu oczu i naturalnej linii wzroku, zmniejszając w ten sposób ryzyko bólu szyi, pleców i ramion.

### Łatwo dostępne porty USB szybkiego ładowania

Zapewniają i utrzymują zasilanie urządzeń. Dodatkowe porty USB z tyłu podstawy umożliwiają podłączenie takich urządzeń jak mysz lub klawiatura.



### Intuicyjna regulacja wysokości

Nie wymagają żadnych narzędzi.

### Podstawa pod monitor z podpórką na dokumenty

Umożliwiają wygodną pracę i optymalizują obszar roboczy.



### Podstawa pod monitor Hana™

Stylowa metalowa podstawa o przyjemnej w dotyku fakturze drewnopodobnej.

Czarna: 8060501

Biała: 8064201



### Regulowana podstawa pod monitor Clarity™ z podpórką na dokumenty

Przezroczysta: 9731201



### Regulowana podstawa pod monitor Clarity™

Przezroczysta: 9731101



### Podstawa pod monitor Clarity™

Przezroczysta: 9731001



Przetestowane przez FIRA International Ltd. pod kątem zgodności z wymogami ergonomii określonymi w europejskim prawodawstwie dotyczącym zdrowia i bezpieczeństwa: EN ISO 9241-5. Dotyczy wyłącznie serii Clarity™. Seria Hana™ poddawana jest testom i czeka na zatwierdzenie zgodności z normą ISO.



Seria Clarity™ została zaprojektowana tak, aby bezproblemowo pasować do każdej estetyki biurowej. Dzięki czystym, przezroczystym i eleganckim liniom, produkty mają minimalistyczny wygląd, zapewniając jednocześnie funkcjonalność i wszechstronność, której oczekuje się od ergonomicznych rozwiązań Fellowes.

## Podstawy pod laptopy

### Pomagają zmniejszyć obciążenie szyi i karku.

Podnieś ekran laptopa do poziomu oczu i naturalnej linii wzroku, zmniejszając w ten sposób ryzyko bólu szyi, pleców i ramion.

### Łatwo dostępne porty USB szybkiego ładowania

Zapewniają i utrzymują zasilanie urządzeń. Dodatkowe porty USB z tyłu podstawy umożliwiają podłączenie urządzeń peryferyjnych takich jak mysz lub klawiatura.



**Bezwyśkitkowa regulacja wysokości**  
Obrót o 90° ułatwia współdzieloną pracę.

**Wbudowany uchwyt na dokumenty**  
Umożliwia orientację poziomą i pionową.



### Podstawa pod laptop Hana™

Stylowa metalowa podstawa o przyjemnej w dotyku fakturze drewnopodobnej.

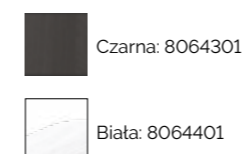

### Profesjonalna podstawa z USB pod notebook Professional Series™

Solidna konstrukcja z intuicyjną regulacją.

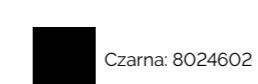

### Podstawka pod laptop Clarity™

Minimalistyczne wzornictwo i najwyższej jakości przezroczysty akryl.

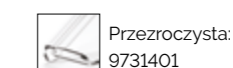

### Produkt otrzymał nagrodę Ergonomics Excellence Award przyznaną przez FIRA International

Nagroda jest wyrazem uznania dla produktów wyróżniających się pod względem ergonomii, z naciskiem na te, które mogą poprawić wydajność, produktywność i dobre samopoczucie użytkowników.



Przetestowane przez FIRA International Ltd. pod kątem zgodności z wymogami ergonomii określonymi w europejskim prawodawstwie dotyczącym zdrowia i bezpieczeństwa: EN ISO 9241-5. Dotyczy wyłącznie podstawy Professional Series™ i Clarity™. Podstawa pod laptop Hana™ poddawana jest testom i czeka na zatwierdzenie zgodności z normą ISO.

**Porada:** Zawsze używaj zewnętrznej myszy i klawiatury.



## Podstawki na dokumenty i pulpity do pisania

**Pomagają zmniejszyć niepotrzebne skręcanie szyi, zmniejszając prawdopodobieństwo długotrwałego urazu szyi i kręgosłupa.**

Użytkownik może czytać i pisać w wygodnej i ergonomicznej postawie. Dodanie uchwytów na dokumenty i pulpity do pisania tworzy ergonomiczny obszar roboczy.

### Intuicyjny obszar do pisania

Platforma przesuwa się swobodnie do przodu maksymalizując przestrzeń na biurku. Wygodna, ukryta taca na akcesoria z dostępem do ładowania urządzenia.

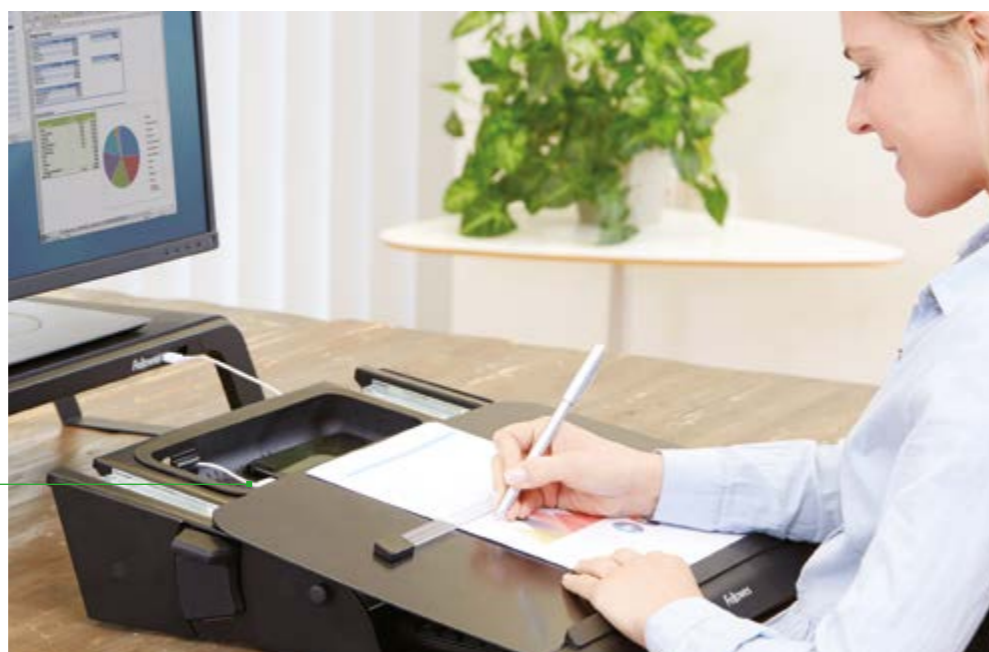

**Hana™**  
Baza na dokumenty

Stylowe i mocne metalowe wykończenie.

■ Czarny: 8055701

■ Biały: 8065801



**Easy Glide™**  
Baza na dokumenty

Solidna konstrukcja z łatwą regulacją wysokości.

■ Czarny: 8210001



**Clarity™**  
Baza na dokumenty

Minimalistyczne wzornictwo i najwyższej jakości przezroczysty akryl.

■ Przezroczysta: 9731301



**Łatwa regulacja kąta dostępu**  
Umożliwia ustawienie uchwytu na dokumenty w preferowanej ergonomicznej pozycji



Powinna być umieszczona pomiędzy monitorem/laptopem i klawiaturą, aby ułatwić pracę i wymuszać zdrową postawę

# Filtry prywatyzujące PrivaScreen™

**Czy wiesz, że Europejskie Rozporządzenie o Ochronie Danych Osobowych (GDPR/RODO) przewiduje karę w wysokości do 20 mln euro lub 4% globalnego obrotu firmy za brak należytej ochrony danych?**

64% firm z Europy Zachodniej przyznaje, że potencjalna utrata reputacji i poufności danych klientów jest jednym z największych problemów przy naruszeniach bezpieczeństwa danych (Data Economy 2016). Ignorowanie cyfrowych zagrożeń bezpieczeństwa, które otaczają Cię podczas pracy w biurze lub w podróży, może mieć nieodwracalne konsekwencje dla Twojej firmy.

**Filtry prywatyzujące Fellowes® PrivaScreen™ zaciemniają widok ekranu z boku, aby chronić prywatność, jednocześnie zachowując krystalicznie czysty ekran, gdy patrzymy z przodu.**

Idealnie czytelny widok z przodu



zaciemniony ekran z boku powyżej 30°

Teraz możesz ochronić dane na ekranie prosto i łatwo!

2 możliwości zamocowania:  
**System montażu Quick Reveal Tabs™** ułatwia zdejmowanie i zakładanie filtra lub podwójne paski samoprzylepne - niewidoczne mocowanie



Nie możesz dobrać rozmiaru filtra?

Odwiedź: [www.fellowes.pl/filtry](http://www.fellowes.pl/filtry) i skorzystaj z naszej aplikacji, które pomogą Ci dobrać odpowiedni rozmiar.

Nr katalogowy	Przekątna ekranu (cale / cm)	Rodzaj	Format	Szerokość (mm)	Wysokość (mm)	Laptop	Monitor
<b>Filtry prywatyzujące Fellowes PrivaScreen™ do laptopów i monitorów</b>							
4818601	11.6" / 29,46 cm	panoramiczny	16:9	257	145	✓	
4815301	12.1" / 30,73 cm	panoramiczny	16:10	261	164	✓	
4813001	12.5" / 31,75 cm	panoramiczny	16:9	277	156	✓	
4806801	13.3" / 33,78 cm	panoramiczny	16:9	292,1	165,1	✓	
4814301	13.3" / 33,78 cm	panoramiczny	16:10	287	179	✓	
4812001	14.0" / 35,56 cm	panoramiczny	16:9	310,4	174,6	✓	
4800001	14.1" / 35,81 cm	standardowy	4:3	286	216	✓	
4800601	14.1" / 35,81 cm	panoramiczny	16:10	305	191	✓	
4815701	14.1" / 35,81 cm	panoramiczny	16:9	310	175	✓	
4800101	15.0" / 38,10 cm	standardowy	4:3	306	230	✓	
4800701	15.4" / 39,12 cm	panoramiczny	16:10	333	208	✓	
4802001	15.6" / 39,62 cm	panoramiczny	16:9	346	195	✓	
4800301	17.0" / 43,18 cm	standardowy	5:4	338	271		✓
4801001	17.0" / 43,18 cm	panoramiczny	16:10	367	230	✓	
4802301	17.3" / 43,94 cm	panoramiczny	16:9	384	216	✓	
4800401	18.1" / 45,97 cm	standardowy	5:4	360	288		✓
4815201	18.5" / 46,99 cm	panoramiczny	16:9	410	231		✓
4800501	19.0" / 48,26 cm	standardowy	5:4	377	302		✓
4801101	19.0" / 48,26 cm	panoramiczny	16:10	410	257		✓
4815801	19.5" / 49,50 cm	panoramiczny	16:9	432	237		✓
4813101	20.0" / 50,80 cm	panoramiczny	16:9	443	249		✓
4801201	20.1" / 51,05 cm	standardowy	4:3	409	307		✓
4801301	20.1" / 51,05 cm	panoramiczny	16:10	434	272		✓
4807001	21.5" / 54,70 cm	panoramiczny	16:9	476	268		✓
4801501	22.0" / 55,88 cm	panoramiczny	16:10	475	297		✓
4807101	23.0" / 58,42 cm	panoramiczny	16:9	509,8	286,7		✓
4814401	23.6" / 59,94 cm	panoramiczny	16:9	522	294		✓
4816901	23.8" / 60,45 cm	panoramiczny	16:9	527	297		✓
4801601	24.0" / 60,96 cm	panoramiczny	16:10	518	324		✓
4811801	24.0" / 60,89 cm	panoramiczny	16:9	531	298		✓
4815101	26.0" / 66,04 cm	panoramiczny	16:10	551	344		✓
4815001	27.0" / 68,58 cm	panoramiczny	16:9	596	335		✓
<b>Filtry prywatyzujące Fellowes PrivaScreen™ do laptopów i monitorów Apple®</b>							
4814601	13.3" / 33,02 cm MacBook® Air™	panoramiczny	16:10	287	179	✓	
4818301	13" / 33,02 cm MacBook® PRO/Retina	panoramiczny	16:10	306	202	✓	
<b>Filtry prywatyzujące Fellowes PrivaScreen™ do tabletów Apple®</b>							
4819201	Filtry prywatyzujące na ekrany dotykowe do laptopów Microsoft® Surface Pro™ 3 i 4	panoramiczny	3:2	288,4	197,7	✓	
4819301	Filtry prywatyzujące na ekrany dotykowe 14"	panoramiczny	16:9	325	194	✓	

\*Filtry prywatyzujące PrivaScreen™ dla Apple® iPad® zawierają narożne mocowania.

\* Filtry prywatyzujące PrivaScreen™ dla MacBook® i iMac® zawierają dwustronne paski samoprzylepne.

## Oparcia pleców i podnóżki pod stopy

Podnóżki pod stopy zostały zaprojektowane w celu poprawy ergonomicznej postawy. Podpórka stóp utrzymuje w prawidłowej pozycji mięśnie, rozluźnia je i minimalizuje skurcze, poprawiając jednocześnie krążenie i przepływ krwi.

Oparcia pleców zostały zaprojektowane tak, aby pomóc wyeliminować bóle i poprawić postawę pleców poprzez zapewnienie prawidłowego ustawienia kręgosłupa w pozycji siedzącej.



**Tri-Tachment™**  
Mocowanie oparcia pleców do krzesła zapewnia stabilność.



PROTECTION THAT LIVES ON  
**MICROBAN**

**Powłoka antybakteryjna**  
Zwalcza rozwój szkodliwych bakterii przez cały okres użytkowania produktu.

**Zachęcanie do zmiany pozycji**  
Elastyczna platforma umożliwia nieograniczone poruszanie stopami pomiędzy zakresami platformy.

**Pomaga w uzyskaniu prawidłowej pozycji.**  
Wyjście naprzeciw potrzebom różnych użytkowników poprzez oferowanie kilku regulacji wysokości.



## Podnóżki pod stopy



Podnóżek pod stopy Hana™

Zachęca do zmiany pozycji. Łatwa regulacja wysokości.

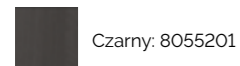

Czarny: 8055201

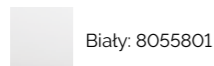

Biały: 8055801

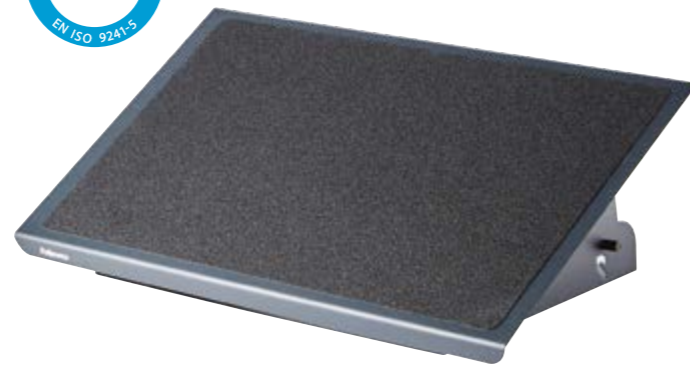

Podnóżek pod stopy Professional Series™

Stalowa konstrukcja.

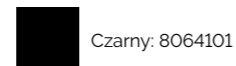

Czarny: 8064101

## Podpórki pod plecy



Podpórka pod plecy Back Angel™

Stylowa siatka na oparciu i designerskie wzornictwo.

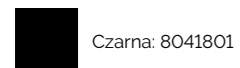

Czarna: 8041801



PROTECTION THAT LIVES ON  
**MICROBAN**



Podpórka pod plecy Ultimate™ Professional Series

Charakterystycznie zaprojektowane pełne oparcie pleców wykonane z pianki pamięciowej z powłoką antybakteryjną Microban®.

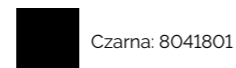

Czarna: 8041801

**Porada:** Upewnij się, że siedzisko jest ustawione tak, aby podpierać udę, ale nie przeszkadzało w zginaniu kolana



## Podkładki pod nadgarstki i ergonomiczne myszy

Oparcie dłoni na podkładce zapewnia naturalną pozycję nadgarstka podczas pisania na klawiaturze lub korzystania z myszy.

Myszy pionowe zostały zaprojektowane tak, aby zachęcić do ergonomicznej pracy przy komputerze. Są one ustawione w taki sposób, że nadgarstek oparty jest na podstawie myszy w sposób naturalny, pomagając w ten sposób zmniejszyć obciążenie.



PROTECTION THAT LIVES ON  
**MICROBAN**

**Ochrona antybakteryjna**  
Zwalcza rozwój szkodliwych bakterii przez cały okres użytkowania produktu.

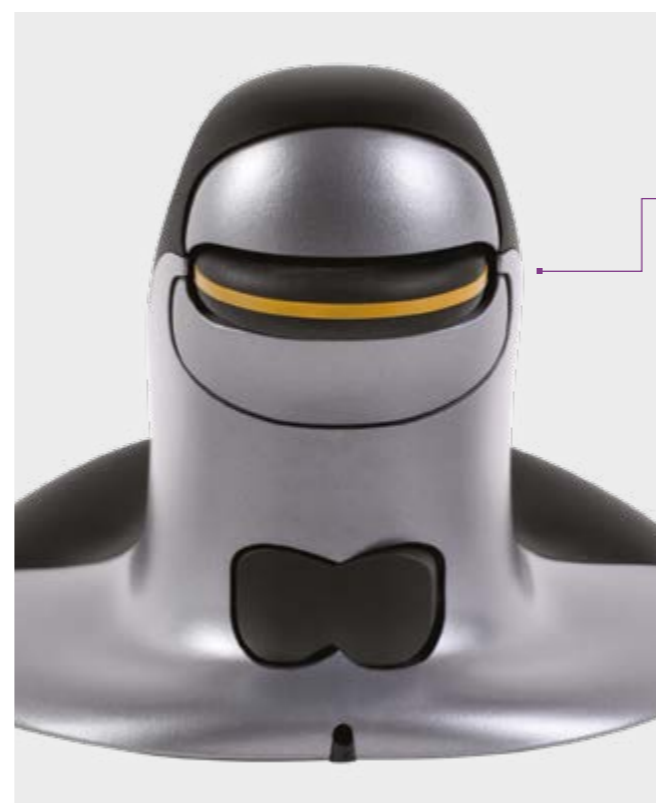

**Unikatowa oburęczna konstrukcja**  
Umożliwia korzystanie z myszki na współdzielonych biurkach, niezależnie od tego czy użytkownicy są prawo- czy leworęczni.

**HEALTH V CHANNEL**

**Opatentowany kanał Health-V™ łagodzi ucisk zapobiegając zwężeniu cieśni nadgarstka.**  
Nasze podkładki pod nadgarstki Health-V™ zachęcają do bezwysiłkowego, naturalnego ruchu podczas korzystania z myszy lub klawiatury.





**Porada:** Upewnij się, że przedramiona znajdują się w pozycji poziomej, a nadgarstki w pozycji neutralnej.

### Mysz pionowa Penguin®

Zachęca do ergonomicznej pozycji dłoni, aby uniknąć naprężeń nadgarstka. Zakrzywiony kształt nie wymaga praktycznie żadnego uchwytu. Ochrona przed drobnoustrojami BioCote® dłużej utrzymuje świeżość i czystość Twojej myszki.



### Dostępne w trzech rozmiarach

Zmierz rękę od od pierwszego zagniecenia na nadgarstku do końcówki środkowego palca.

Wymiary	Rozmiar	Przewodowe	Bezprzewodowe
< 16cm	Małe	9894801	9894901
16 - 18cm	Średnie	9894601	9894701
> 18cm	Duże	9894401	9894501



### Podkładki pod nadgarstki PlushTouch™

Unikalna technologia FoamFusion™ zapewnia komfortowe wsparcie dla Twoich nadgarstków. Wypełnienie podpórki pod dłoń/nadgarstek dostosowuje się do kształtu dłoni zapewniając miękkie i delikatne wsparcie.



Podkładka pod mysz i nadgarstek PlushTouch™



Czarna: 9252003



Niebieska: 9287302

Podkładka pod nadgarstki i klawiaturę PlushTouch™

Czarna: 9252103

Niebieska: 9287402

### Podkładki pod nadgarstki Health-V™ Crystal™

Krystaliczny żel zapewnia komfort i przyjemną pracę.



Podkładka pod mysz i nadgarstek Health-V™ Crystal™



Czarna: 9182301



Niebieska: 9182201

Podkładka pod nadgarstki przed klawiaturę Health-V™ Crystal™

Czarna: 9183201

Niebieska: 9183101

Podkładka pod mysz i nadgarstek Gliding Health-V™ Crystal™

Czarna: 9180701

Niebieska: 9180601

### Podkładki pod nadgarstki Health-V™ Fabrik™

Pianka z pamięcią zapewnia ergonomiczne, prawidłowe ułożenie dłoni, zapewniające komfort przez cały dzień.



Podkładka pod mysz i nadgarstek Health-V™ Fabrik™



Czarna: 9181201

Podkładka pod nadgarstki przed klawiaturę Health-V™ Fabrik™

Czarna: 9182801

Podkładka pod mysz i nadgarstek Gliding Health-V™ Fabrik™

Czarna: 9180301

### Podkładki pod nadgarstki PlushTouch™

Innowacyjna technologia FoamFusion™ zapewnia najwyższy komfort i wyjątkową miękkość.



Podkładka pod mysz i nadgarstek PlushTouch™



Czarna: 9252003



Niebieska: 9287302

Podkładka pod nadgarstki przed klawiaturę PlushTouch™

Czarna: 9252103

Niebieska: 9287402

# DZIAŁAMY GLOBALNIE

Inspirujące miejsca pracy od 1917 roku.

[www.fellowes.pl/kontakt](http://www.fellowes.pl/kontakt) | tel. +48 (22) 205 21 00





Dowiedz się więcej na: [www.fellowes.pl](http://www.fellowes.pl)